

Systèmes pour  
portes coulissantes



## Les professionnels de la quincaillerie de porte

Canaropa est un chef de file dans la fabrication, l'importation et la distribution de quincaillerie de qualité pour portes commerciales, résidentielles et architecturales. Le choix préféré des professionnels, des promoteurs et des architectes – nos produits sont disponibles partout en Amérique du Nord dans les résidences privées, les développements résidentiels, les bureaux, les édifices commerciaux et industriels et les centres de loisirs.

Depuis 1954, Canaropa offre une vaste sélection de quincaillerie de porte fiable et de qualité, y compris des ferme-portes, serrures, charnières, dispositifs de sortie, quincaillerie de sécurité et plus encore. Grâce à nos bureaux et entrepôts nationaux et à notre vaste inventaire, nous offrons un service rapide et fiable à nos clients d'un océan à l'autre.

Canaropa s'efforce de fournir le meilleur service possible à ses clients. Grâce à notre équipe dévouée de professionnels spécialisés en quincaillerie de porte, à nos équipes de gestion et de vente dévoués, nous travaillons sans relâche pour répondre aux besoins de nos clients en développant de nouveaux produits, en offrant des services de consultation et en demeurant à l'affût des tendances du marché.

## Services professionnels et techniques

Qu'il s'agisse d'un petit projet résidentiel ou d'un grand projet multi-bâtiments, les professionnels de la quincaillerie de Canaropa peuvent vous accompagner de la conception à la construction finale.

Canaropa offre une variété de services professionnels de consultation et de services techniques complémentaires aux architectes, concepteurs et promoteurs pour des projets commerciaux, résidentiels, industriels, institutionnels ou hybrides :

### SERVICES PROFESSIONNELS

- Rédaction, révision et conversion de spécifications de quincaillerie de porte.
- Consultation en quincaillerie architecturale.
- Préparation du budget.
- Examiner les demandes de substitution.
- Aider à l'élaboration/planification d'un système de cléage sécuritaire.

### SERVICES TECHNIQUES

- Support technique de projet et résolution de problèmes.
- Développement et planification de systèmes de clés communs et de haute sécurité.
- Services internes de cléage - y compris les cylindres de haute sécurité.
- Services de gravure.

Nos professionnels et ingénieurs expérimentés sont heureux de vous aider. Ils connaissent bien les codes du bâtiment locaux et nationaux, les besoins uniques des divers types d'installations et les exigences en matière d'évacuation.

Profitez dès aujourd'hui de notre expérience et de notre connaissance des produits.

[www.canaropa.com](http://www.canaropa.com)



## QUINCAILLERIE POUR PORTES COULISSANTES

---

10-4060 Quincaillerie pour portes coulissantes.....	4
21-1025 Quincaillerie pour portes coulissantes double.....	6
20-4030 Quincaillerie pour portes coulissantes.....	6
31-1015 Quincaillerie pour portes pliantes.....	8
31-4060 Quincaillerie pour portes pliantes.....	8
Accessoires pour rails.....	9

## POIGNÉES À TIRER

---

Poignée à tirer encastrée.....	11
Poignée à tirer de côté.....	14
Poignée à tirer pour portes pliantes.....	15
Série B - Poignées de cabinet - Ronde.....	16
Poignées architecturales de type coins biseautés.....	17
Poignées architecturales de type échelle.....	19

## SERRURES POUR PORTES ESCAMOTABLES

---

Série 2500.....	21
Série 2600.....	21
Série SDLA.....	22
Guide de finition et abréviations.....	23

# QUINCAILLERIE POUR PORTES COULISSANTES

*Idéal pour porte escamotable, peut être installée en surface avec rail simple ou multiple*

- Système polyvalent, profil de rail unique - plusieurs types de chariots permettent une grande variété d'applications, y compris les applications simples ou à rails multiples\*.
- Un ensemble de chariots par panneau coulissant.
- Rails en aluminium et quincaillerie de montage de rails non inclus (vendus séparément).
- Peut être utilisé avec un fascia à enclenchement rapide en aluminium (vendu séparément).

(\*) LES APPLICATIONS SIMPLES OU MULTIPLES NÉCESSITENT PLUSIEURS RAILS, ENSEMBLE ET GUIDES DE PORTE POUR PLANCHER (VENDUS SÉPARÉMENT).



NUMÉRO DE L'ENSEMBLE		CAPACITÉ	LARGEUR MAXIMUM†	DÉGAGEMENT	RAIL*	FASCIA*
10-4060	<ul style="list-style-type: none"> <li>• Chariots en zinc moulé avec roues en nylon à roulement à billes, fixation en surface (2), plaques supérieures en acier (2)</li> <li>• Butoirs de porte (2)</li> <li>• Guide de porte pour le plancher (1)**</li> <li>• Outil de réglage (1)</li> <li>• Vis d'assemblage</li> </ul>	132 LBS 60 KG	1 3/4" (44.5 mm)	<b>HAUT</b> 1 15/16-2 1/8" (50-54 mm)  <b>BAS</b> 3/16-1 5/32" (5-12 mm)	TR01 TR02B	TRF01B

IN (MM)    †) UNIQUEMENT EN CAS D'UTILISATION DU FASCIA TRF01    (\*) VENDU SÉPARÉMENT, DIFFÉRENTES LONGUEURS DISPONIBLES.    (\*\*\*) GUIDE DE PORTE EN ALUMINIUM NON INCLUS

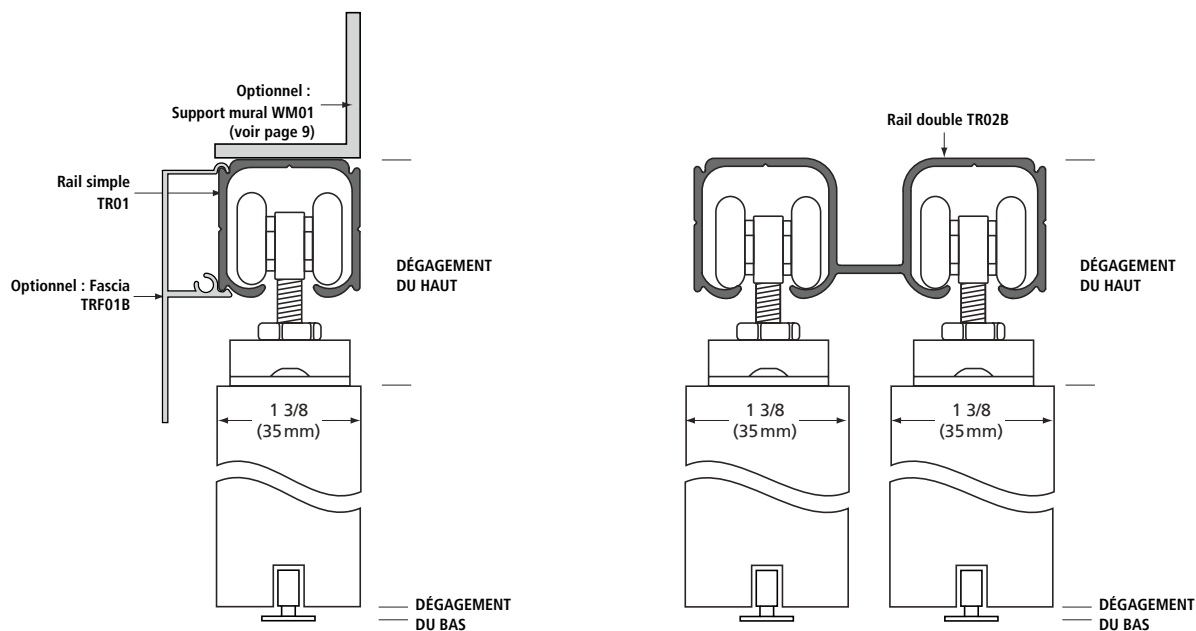

PO (MM)

- Optionnel :
- Guide de porte (21-1025-FG) disponible (voir page 7)
  - Guide de porte (TRFG01) avec rail (TRG01A) disponible (voir page 9)

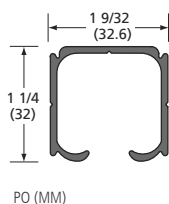

## TR01 RAIL SIMPLE

- Rail en aluminium extrudé, finition d'usine mat
- Perforer environ à tous les 12" (305 mm) sur le dessus du rail
- Peut accueillir un ou deux fascias à enclenchement rapide (TRF01 / TRF01B) et couvercle d'extrémité (TRFC01 / TRFC01D)
- Support de fixation murale (WM01) disponible (vendu séparément)
- Longueurs personnalisées disponibles sur commande spéciale
- Le matériel de montage et les vis ne sont pas inclus

## LONGUEURS STANDARD\*

TR01-36	36" (914 mm)
TR01-48	48" (1219 mm)
TR01-60	60" (1524 mm)
TR01-72	72" (1828 mm)
TR01-84	84" (2133 mm)
TR01-96	96" (2438 mm)
TR01-108	108" (2743 mm)
TR01-120	120" (3048 mm)
TR01-144	144" (3658 mm)

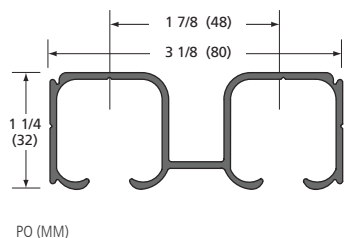

## TR02B RAIL DOUBLE

- Rail en aluminium extrudé, fini d'usine mat
- Perforer environ à tous les 16" (406 mm) sur le dessus du rail
- Peut accueillir un ou deux fascias à enclenchement rapide (TRF01B)
- Longueurs personnalisées disponibles sur commande spéciale
- Le matériel de montage et les vis ne sont pas inclus

## LONGUEURS STANDARD\*

TR02B-48	48" (1219 mm)
TR02B-60	60" (1524 mm)
TR02B-72	72" (1828 mm)
TR02B-84	84" (2133 mm)
TR02B-96	96" (2438 mm)
TR02B-108	108" (2743 mm)
TR02B-120	120" (3048 mm)
TR02B-144	144" (3658 mm)

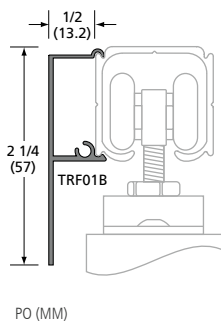

## TRF01B FASCIA

- Fascia en aluminium anodisé, Fini anodisé transparent (voir page 9)
- Adapté pour le rail TR01 ou TR02B seulement
- Conception améliorée pour une installation et un retrait faciles lorsque le rail est monté au plafond.
- Longueurs personnalisées disponibles sur commande spéciale
- Le matériel de montage et les vis ne sont pas inclus

## LONGUEURS STANDARD\*

TRF01B-48	48" (1219 mm)
TRF01B-60	60" (1524 mm)
TRF01B-72	72" (1828 mm)
TRF01B-84	84" (2133 mm)
TRF01B-96	96" (2438 mm)
TRF01B-108	108" (2743 mm)
TRF01B-120	120" (3048 mm)
TRF01B-144	144" (3658 mm)

(\*) Les longueurs standard et sur mesure peuvent varier de +/- 1/8" (3 mm)

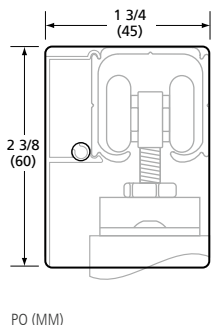

## TRFC01S COUVERCLE D'EXTRÉMITÉ (FASCIA)

- Plaques d'aluminium en paire, fini anodisé transparent
- Adapté pour le rail #TR01 avec fascia sur un ou l'autre côté #TRF01 ou #TRF01B
- Vis d'assemblage incluses

# QUINCAILLERIE POUR PORTES COULISSANTES DOUBLE

*Idéal pour placards, armoires, séparations de pièces et cloisons murales pour bureau*

- Système coulissant doux et silencieux
- Un ensemble de chariots par paire de panneaux
- Rails en aluminium et quincaillerie de montage de rails non inclus (vendus séparément)
- Fascia disponible pour le modèle 20-4030



NUMÉRO DE L'ENSEMBLE		CAPACITÉ	LARGEUR MAXIMUM	MATÉRIAU DU CHARIOT	DÉGAGEMENT	RAIL*	FASCIA*
21-1025	<ul style="list-style-type: none"> <li>• Chariots avec roues en nylon à roulement à billes et plaques supérieures montées latéralement (4)</li> <li>• Butoir de porte (1)</li> <li>• Guides de porte pour plancher (3)</li> <li>• Vis d'assemblage</li> </ul>	55 LBS 25 KG	1 3/4" (44.5 mm)	Acier	HAUT 1 3/4-2 1/16" (44-52 mm)	TR11	—
					BAS 9/32-7/16" (7-11 mm)		
20-4030	<ul style="list-style-type: none"> <li>• Chariots avec roues en nylon à roulement à billes et plaques supérieures montées latéralement (4)</li> <li>• Butoir de porte (4)</li> <li>• Guides de porte pour plancher (2)</li> <li>• Vis d'assemblage</li> </ul>	66 LBS 30 KG	1 3/4" (44.5 mm)	Aluminium	HAUT 1 1/16" (36 mm)	TRO2B	TRF01B
					BAS 3/16-15/32" (5-12 mm)		

PO (MM) (\*) VENDU SÉPARÉMENT, DIFFÉRENTES LONGUEURS DISPONIBLES.

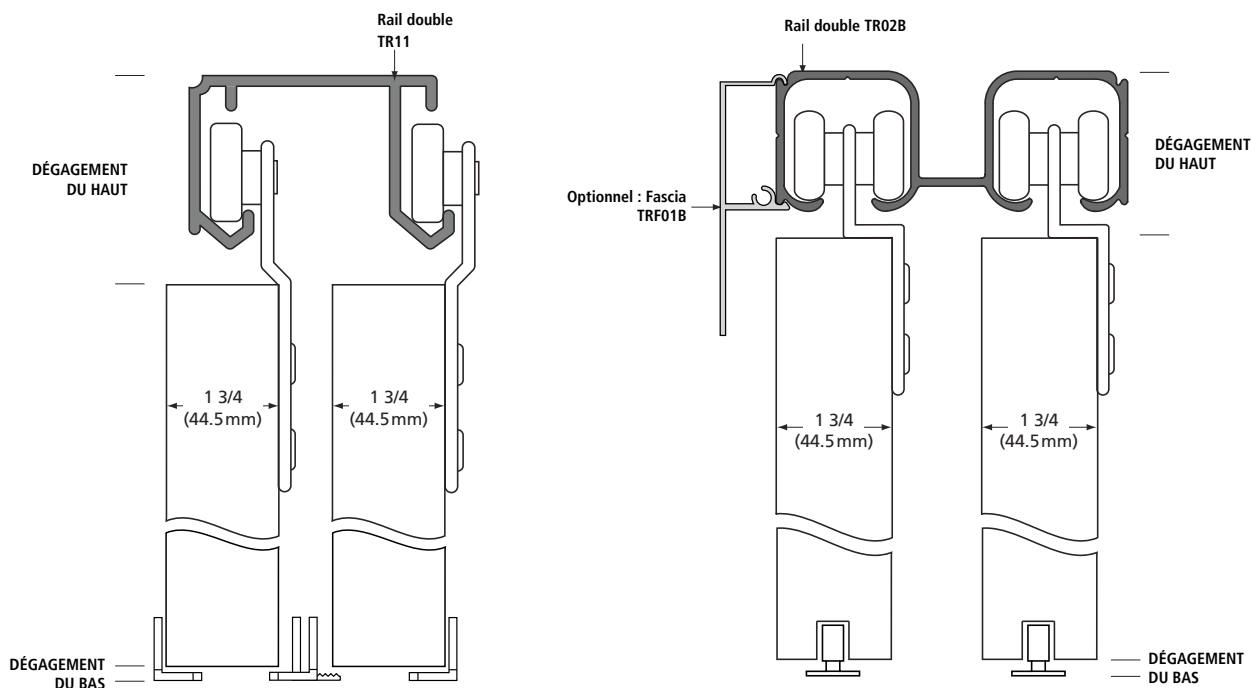

PO (MM)

- Optionnel :
- Guide de porte (21-1025-FG) disponible (voir page 7)
  - Guide de porte (TRFG01) avec rail (TRG01A) disponible (voir page 9)



# RAILS ET ACCESSOIRES POUR PORTES COULISSANTES DOUBLE

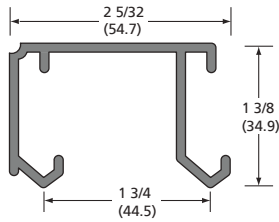

## TR11 RAIL BOUBLE

- Rail en aluminium extrudé (prépercé), fini anodisé
- Perforer environ à tous les 12" (305 mm) sur le dessus du rail

## LONGUEURS STANDARD\*

TR11-48	48" (1219mm)
TR11-60	60" (1524mm)
TR11-72	72" (1828mm)
TR11-84	84" (2133mm)
TR11-96	96" (2438mm)
TR11-108	108" (2743mm)
TR11-120	120" (3048mm)
TR11-144	144" (3658mm)

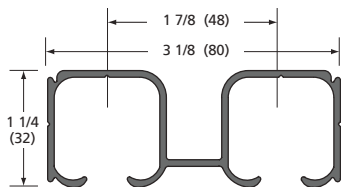

## TR02B RAIL DOUBLE

- Rail en aluminium extrudé, fini d'usine mat
- Perforer environ à tous les 16" (406 mm) sur le dessus du rail
- Peut accueillir un ou deux fascia à enclenchement rapide (TRF01B)
- Longueurs personnalisées disponibles sur commande spéciale
- Le matériel de montage et les vis ne sont pas inclus

## LONGUEURS STANDARD\*

TR02B-48	48" (1219mm)
TR02B-60	60" (1524mm)
TR02B-72	72" (1828mm)
TR02B-84	84" (2133mm)
TR02B-96	96" (2438mm)
TR02B-108	108" (2743mm)
TR02B-120	120" (3048mm)
TR02B-144	144" (3658mm)

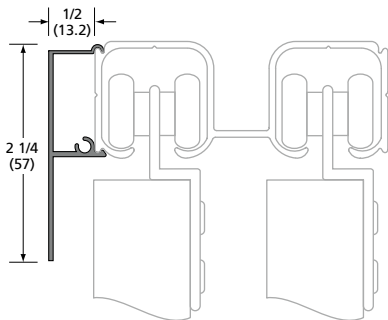

## TRF01B FASCIA (COMMANDE SPÉCIALE)

- Fascia en aluminium anodisé, Fini anodisé transparent (voir page 9)
- Adapté pour le rail TR01 ou TR02B seulement
- Conception améliorée pour une installation et un retrait faciles lorsque le rail est monté au plafond.
- Longueurs personnalisées disponibles sur commande spéciale
- Le matériel de montage et les vis ne sont pas inclus

## LONGUEURS STANDARD\*

TRF01B-48	48" (1219mm)
TRF01B-60	60" (1524mm)
TRF01B-72	72" (1828mm)
TRF01B-84	84" (2133mm)
TRF01B-96	96" (2438mm)
TRF01B-108	108" (2743mm)
TRF01B-120	120" (3048mm)
TRF01B-144	144" (3658mm)

(\*) Les longueurs standard et sur mesure peuvent varier de +/- 1/8" (3 mm)

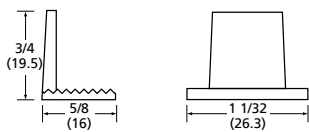

## 21-1025-FG GUIDE DE PORTE

- Guide de plancher en nylon pour porte coulissante
- Inclus avec l'ensemble #21-1025
- Butoir de porte inclus
- 25 vis à bois Incluses

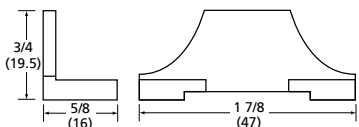

# QUINCAILLERIE POUR PORTES PLIANTES

Idéal pour placards, garde-manger et pour dissimuler un atelier et des pièces de rangement



(\*) L'INSTALLATION ILLUSTRÉE NÉCESSITE DEUX ENSEMBLES.

- Idéal pour les applications légères
- Un ensemble de fixation par porte pliante (2 panneaux articulés)
- Rails en aluminium et quincaillerie associée non incluse (vendus séparément)

NUMÉRO DE L'ENSEMBLE		CAPACITÉ	LARGEUR PANNEAU	MATÉRIAU DU CHARIOT	DÉGAGEMENT	RAIL*
31-1015	<ul style="list-style-type: none"> <li>• Pivot du haut assemblé (1)</li> <li>• Fixation latérale avec roue de nylon à roulement à billes (1)</li> <li>• Charnières pour panneau (3)</li> <li>• Pivot du bas assemblé (1)</li> <li>• Outil de réglage (1)</li> <li>• Vis d'assemblage</li> </ul>	33 LBS 15 KG	1 3/8" (35 mm)	Acier	HAUT 1-1 1/8" (25-28 mm)	TR21
					BAS 5/8-1" (16-25 mm)	
31-4060	<ul style="list-style-type: none"> <li>• Pivot du haut assemblé (1)</li> <li>• Chariot en zinc moulé sous pression, roues en nylon avec roulement à billes et plaque supérieure pour montage en surface (1)</li> <li>• Charnières pour panneaux (3)</li> <li>• 1 Pivot du bas assemblé (1)</li> <li>• Guide de porte (1)</li> <li>• Outil de réglage (1)</li> <li>• Vis d'assemblage</li> </ul>	132 LBS 60 KG	1 3/4" (44.5 mm)	Zinc Acier	HAUT 2-2 1/8" (51-54 mm)	TR01
					BAS 5/8-1" (16-25 mm)	

PO (MM) (\*) VENDU SÉPARÉMENT, DIFFÉRENTES LONGUEURS DISPONIBLES.

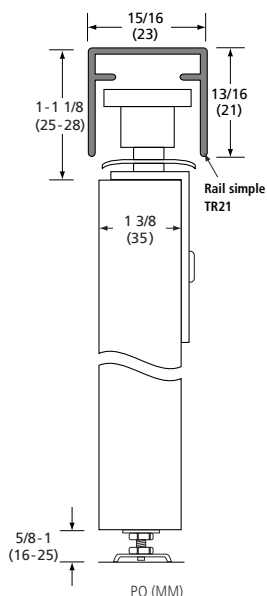

## Ensemble 31-1015

### TR21 RAIL SIMPLE

- Rail en aluminium extrudé (Prépercé)
- Finition d'usine mat

### LONGUEURS STANDARD\*

TR21-36	36" (914 mm)
TR21-48	48" (1219 mm)
TR21-60	60" (1524 mm)
TR21-72	72" (1828 mm)
TR21-84	84" (2133 mm)
TR21-96	96" (2438 mm)
TR21-120	120" (3048 mm)
TR21-144	144" (3658 mm)

(\*) Les longueurs standard et sur mesure peuvent varier de +/- 1/8" (3 mm)

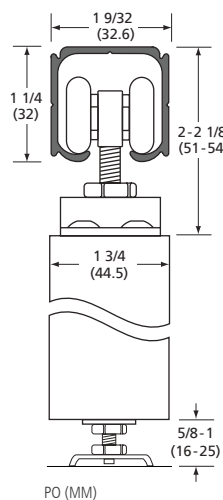

## Ensemble 31-4060

### TR01 RAIL SIMPLE

- Rail en aluminium extrudé (Prépercé)
- Finition d'usine mat

### LONGUEURS STANDARD\*

TR01-36	36" (914 mm)
TR01-48	48" (1219 mm)
TR01-60	60" (1524 mm)
TR01-72	72" (1828 mm)
TR01-84	84" (2133 mm)
TR01-96	96" (2438 mm)
TR01-108	108" (2743 mm)
TR01-120	120" (3048 mm)
TR01-144	144" (3658 mm)

(\*) Les longueurs standard et sur mesure peuvent varier de +/- 1/8" (3 mm)



## TRF01B FASCIA

- Fascia en aluminium anodisé transparent
- Adapté pour le rail TR01 ou TR02B
- Peut recevoir des couvercle d'extrémité lorsqu'il est utilisé avec le rail TR01 uniquement

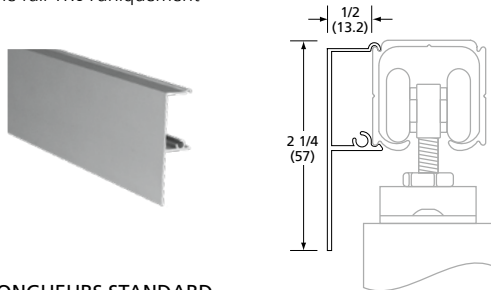

### LONGUEURS STANDARD

PO : 36 / 48 / 60 / 72 / 79 / 96 / 120 / 144

MM : 914 / 1219 / 1524 / 1828 / 2438 / 3048

(\* Les longueurs standard et sur mesure peuvent varier de +/- 1/8" (3 mm)

## WM01 SUPPORT MURAL

Support mural en aluminium anodisé transparent pour le rail TR01 (pour une utilisation en surface)

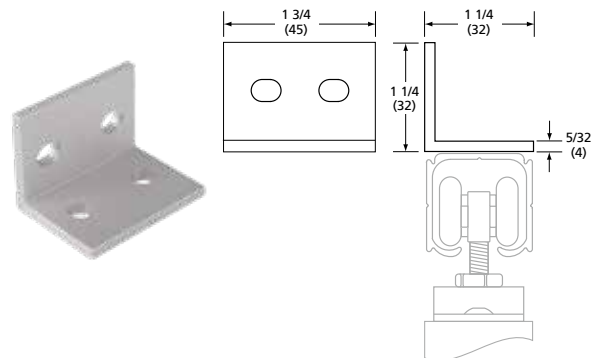

## TRFC01D COUVERCLE D'EXTRÉMITÉ DOUBLE (FASCIA)

- Plaques d'aluminium en paire, fini anodisé transparent
- Adapté pour le rail #TR01 avec fascia sur un ou l'autre côté #TRF01 ou #TRF01B
- Vis d'assemblage incluses

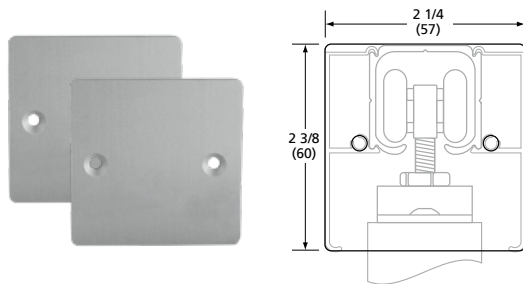

## TRFC01S COUVERCLE D'EXTRÉMITÉ (FASCIA)

- Plaques d'aluminium en paire, fini anodisé transparent
- Adapté pour le rail #TR01 avec fascia sur un ou l'autre côté #TRF01 ou #TRF01B
- Vis d'assemblage incluses

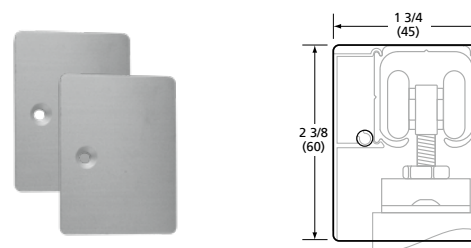

## TRG01A/TRFG01 GUIDE DE PORTE

Rail de bas de porte en aluminium et guide de porte au plancher en acier en option (longueur de 72" disponible) pour les rails TR01 ou TR02B.

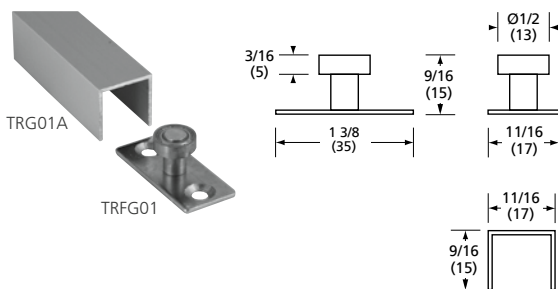



18T Poignée à tirer architecturale



FP223R-64 Poignée à tirer encastrée



FP225-70 Poignée à tirer encastrée



FP412-135B Poignée à tirer encastrée



FP227-120 Poignée à tirer encastrée



FP228-120 Poignée à tirer encastrée



FP223R-64 Poignée à tirer encastrée

# POIGNÉE À TIRER ENCASTRÉE



FP414-60-630



FP410-135-630



FPC402-135-630



FP416-300-630



FPC406-300-630

- Pour portes et panneaux en bois
- En acier inoxydable avec pièces en plastique
- Disponible avec ou sans couvercle à ressort

*Dimensions pour référence seulement.*

*Veillez demander des échantillons avant la préparation de la porte.*

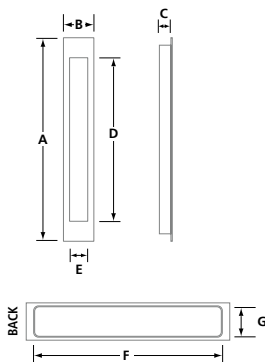

MODÈLE	FINI	A	B	C	D	E	F	G
FP410-135	-629,	5 <sup>5</sup> / <sub>16</sub>	2 <sup>3</sup> / <sub>4</sub>	1 <sup>1</sup> / <sub>16</sub>	3 <sup>15</sup> / <sub>16</sub>	1	4 <sup>15</sup> / <sub>16</sub>	1 <sup>13</sup> / <sub>16</sub>
	-630	(135)	(70)	(17)	(100)	(25)	(125)	(46)
FP412-135	-629,	5 <sup>5</sup> / <sub>16</sub>	2 <sup>3</sup> / <sub>16</sub>	1 <sup>1</sup> / <sub>16</sub>	3 <sup>15</sup> / <sub>16</sub>	1	4 <sup>15</sup> / <sub>16</sub>	1 <sup>13</sup> / <sub>16</sub>
	-630	(135)	(55)	(17)	(100)	(25)	(125)	(46)
FP414-60	-629,	2 <sup>3</sup> / <sub>8</sub>	2 <sup>3</sup> / <sub>8</sub>	1 <sup>1</sup> / <sub>16</sub>	1 <sup>3</sup> / <sub>16</sub>	1 <sup>3</sup> / <sub>16</sub>	2	2
	-630	(60)	(60)	(17)	(30)	(30)	(50)	(50)
FP416-300	-629,	11 <sup>13</sup> / <sub>16</sub>	2 <sup>3</sup> / <sub>16</sub>	1 <sup>1</sup> / <sub>16</sub>	1	1	10 <sup>7</sup> / <sub>8</sub>	1 <sup>13</sup> / <sub>16</sub>
	-630	(300)	(55)	(17)	(25)	(25)	(276)	(46)
<b>AVEC COUVERCLE À RESSORT</b>								
FPC402-135*	-629,	5 <sup>5</sup> / <sub>16</sub>	2 <sup>3</sup> / <sub>16</sub>	1 <sup>1</sup> / <sub>16</sub>	3 <sup>15</sup> / <sub>16</sub>	1	4 <sup>15</sup> / <sub>16</sub>	1 <sup>13</sup> / <sub>16</sub>
	-630	(135)	(55)	(17)	(100)	(25)	(125)	(46)
FPC406-300*	-629,	11 <sup>13</sup> / <sub>16</sub>	2 <sup>3</sup> / <sub>16</sub>	1 <sup>1</sup> / <sub>16</sub>	9 <sup>13</sup> / <sub>16</sub>	1	10 <sup>15</sup> / <sub>16</sub>	1 <sup>13</sup> / <sub>16</sub>
	-630	(300)	(55)	(17)	(250)	(25)	(278)	(46)

PO (MM) (\*) COMMANDE SPÉCIALE



FP224-70-630



FP225-110-630



FP231-180-630

- Pour portes en bois
- En acier inoxydable
- Plaque arrière ronde pour une installation facile
- Montage dos à dos possible

*Dimensions pour référence seulement.*

*Veillez demander des échantillons avant la préparation de la porte.*

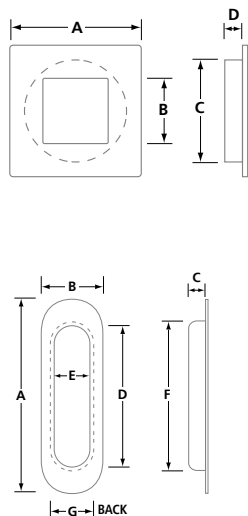

MODÈLE	FINI	A	B	ø C	D	E	F	G
FP224-70	-630	∅ 2 <sup>3</sup> / <sub>4</sub> (70)	1 <sup>9</sup> / <sub>16</sub> (40)	2 <sup>3</sup> / <sub>8</sub> (60)	5 <sup>5</sup> / <sub>8</sub> (15)	1 (25)	—	—
FP224-110	-630	∅ 4 <sup>5</sup> / <sub>16</sub> (110)	2 <sup>11</sup> / <sub>16</sub> (68)	4 (102)	5 <sup>5</sup> / <sub>8</sub> (15)	1 <sup>5</sup> / <sub>16</sub> (34)	—	—
FP225-110	-630	∅ 4 <sup>5</sup> / <sub>16</sub> (110)	∅ 3 <sup>3</sup> / <sub>8</sub> (86)	4 (102)	9 <sup>1</sup> / <sub>16</sub> (14)	—	—	—
FP231-180	-630	6 <sup>11</sup> / <sub>16</sub> (175)	2 <sup>3</sup> / <sub>8</sub> (60)	9 <sup>1</sup> / <sub>16</sub> (14)	5 <sup>1</sup> / <sub>2</sub> (140)	1 <sup>1</sup> / <sub>16</sub> (26)	5 <sup>13</sup> / <sub>16</sub> (148)	1 <sup>7</sup> / <sub>16</sub> (37)

IN (MM)

629—Acier inoxydable poli 630—Acier inoxydable satiné 19—Noir mat

# POIGNÉE À TIRER ENCASTRÉE



FP223R-64-630  
FP223R-64-19



FP223-70-630  
FP223-70-19



FP225-70-630  
FP225-70-19

- Pour portes en bois
- En acier inoxydable
- Plaque arrière ronde pour une installation facile
- Montage dos à dos possible

*Dimensions pour référence seulement.*

*Veillez demander des échantillons avant la préparation de la porte.*

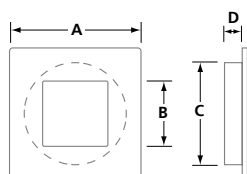

MODÈLE	FINI	A	B	ø C	D
FP223R-64	-630, -19	∅ 2 1/2 (64)	ø 1 3/4 (45)	2 1/8 (54)	1/2 (12.7)
FP223-50	-630	∅ 2 (50)	∅ Z (26)	1 9/16 (40)	7/16 (11.5)
FP223-70	-630, -19	∅ 2 3/4 (70)	∅ 1 9/16 (40)	2 3/8 (60)	1/2 (13.2)
FP225-50	-630	ø 2 (50)	ø 1 1/4 (31)	1 9/16 (40)	7/16 (10.7)
FP225-70	-630, -19	ø 2 3/4 (70)	ø 2 (50)	2 3/8 (60)	1/2 (13.2)

IN (MM)



FP227-120-630  
FP227-120-19



FP228-120-630  
FP228-120-19



FP412-135-630  
FP412-135-19

- Pour portes en bois
- En acier inoxydable
- Montage dos à dos possible

*Dimensions pour référence seulement.*

*Veillez demander des échantillons avant la préparation de la porte.*

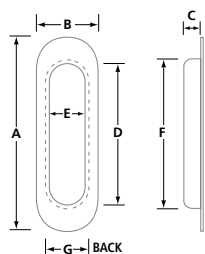

MODÈLE	FINI	A	B	C	D	E	F	G
FP227-120	-630, -19	4 11/16 (120)	1 5/8 (40)	7/16 (11)	3 5/16 (85)	7/8 (22)	3 5/8 (92)	1 1/16 (27)
FP228-120	-630, -19	4 11/16 (120)	1 5/8 (40)	7/16 (11)	3 5/16 (85)	7/8 (22)	3 5/8 (92)	1 1/16 (27)
FP231-180	-630	7 3/32 (180)	2 3/8 (60)	9/16 (14)	5 1/2 (140)	1 1/16 (26)	5 19/16 (148)	1 7/16 (37)
FP412-135B	-630, -19	5 5/16 (135)	2 3/16 (55)	7/16 (11.5)	3 15/16 (100)	1 (25)	4 1/2 (114.5)	1 1/4 (32)

IN (MM)

630-Acier inoxydable satiné 19-Noir mat

# POIGNÉE À TIRER ENCASTRÉE – DIVERS



2530CHR

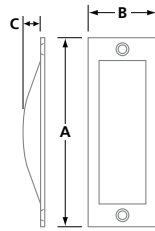

- Pour portes en bois
- En acier
- Vis à bois incluses

MODÈLE	FINI	A	B	C	DÉCOUPAGE	/BOÎTE
2530	BP, C11P, C15, C15A, C19, CHR, C26D	4 1/2 (114)	1 5/8 (40)	1/2 (12.7)	1 5/16 x 3 1/2 x 1/2 (33.3 x 89 x 12.7)	50

PO (MM)



3503-26D

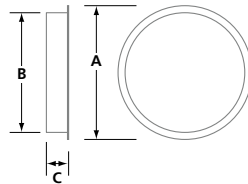

- Pour portes en bois
- En acier
- Fixations NON incluses

MODÈLE	FINI	ø A	ø B	C	DÉCOUPAGE	/BOÎTE
3503	11P, 15, 15A, 19, 26, 26D	2 7/16 (62)	2 1/16 (52)	3/8 (9.5)	2 1/8 DIA x 1/2 (54 DIA x 12.7)	100

PO (MM)



4100SS

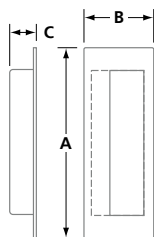

- Pour portes en bois
- En acier inoxydable
- Fixations NON incluses

MODÈLE	FINI	A	B	C	DÉCOUPAGE	/BOÎTE
4100SS	Acier inoxydable	4 1/2 (114)	1 5/8 (40)	1/2 (12.7)	1 5/16 x 3 3/4 x 5/8 (33.3 x 95 x 15.9)	25

PO (MM)

BP–Laiton poli C11P–Bronze antique C15–Nickel satiné C15A–Nickel antique  
19– Noir mat 26D–Chrome satiné CHR/26–Chrome poli

# POIGNÉE À TIRER DE CÔTÉ



EP310-30-630

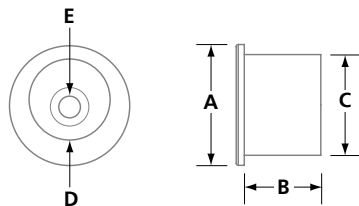

- Pour panneaux en bois
- En acier inoxydable
- Vis à bois incluses

MODÈLE	FINI	MATÉRIEL	ø A	B	ø C	ø D	ø E
EP310-30	-630	Acier inoxydable	1 3/16 (30)	3/4 (19.5)	1 (25)	13/16 (20.5)	3/16 (4.5)

PO (MM)



EP312-154-630

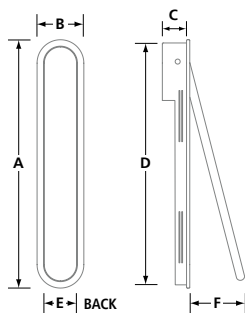

- Pour porte ou panneaux en bois
- Acier inoxydable

MODÈLE	FINI	MATÉRIEL	A	B	C	D	E	F
EP312-154	-630	Acier inoxydable	6 3/16 (158)	1 3/16 (30)	5/8 (16)	5 13/16 (151)	1 (25)	3 5/16 (84)

PO (MM)



3512-32D

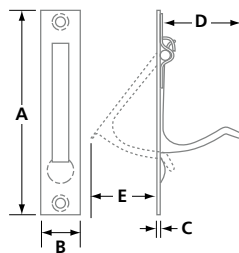

- Laiton
- Quincaillerie de montage incluse : vis à bois

MODÈLE	FINI	MATÉRIEL	A	B	C	D	E	/BOÎTE
3512	-32D	Laiton	3 7/8 (98)	3/4 (19.1)	5/64 (2)	1 9/16 (39.6)	1 1/4 (31.8)	25

PO (MM)

630/32D - Acier inoxydable satiné



# POIGNÉE À TIRER POUR PORTES PLIANTES



3520C26D

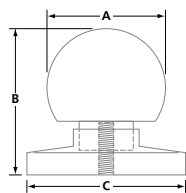

• Pour porte de 1 3/8" (35mm) d'épaisseur

MODÈLE	FINI	MATÉRIEL	∅ A	B	∅ C	/BOÎTE
3520	C3, C5, C11P, C15, C15A, C19, C26, C26D	Zinc coulé	1 1/4 (31.8)	1 5/8 (41.3)	1 3/4 (44.5)	50

PO (MM)



3521C26

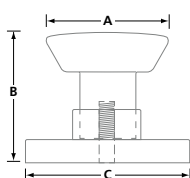

• Pour porte de 1 3/8" (35mm) d'épaisseur

MODÈLE	FINI	MATÉRIEL	∅ A	B	∅ C	D
3521	C15, C19, C26, C26D	Zinc coulé	1 1/4 (31.8)	1 1/16 (17)	1 (25)	3/4 (20.5)

PO (MM)

C3–Laiton poli C5–Laiton antique C11P–Bronze antique C15–Nickel satiné  
C15A–Nickel antique C19–Noir mat C26–Chrome satiné C26D–Chrome poli

# SÉRIE B - POIGNÉES DE CABINET - RONDE

DOREX



18R12BS-630

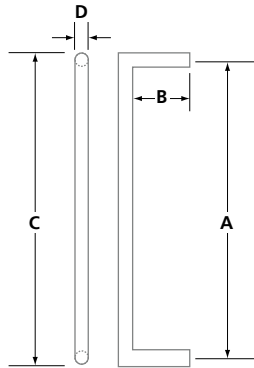

## 18R-B

- Pour portes en bois ou en métal de 1 3/8 – 2 1/4" (35–57 mm) d'épaisseur
- Pour portes en verre de 5/16 – 1/2" (8–13 mm) d'épaisseur
- Acier inoxydable
- Disponible en poignée simple ou double
- Les poignées simples sont montées avec des boulons traversants et des embouts ronds
- Toute la quincaillerie de montage nécessaire est incluse



## 18R-BWBB-KIT-630 RONDELLES CONIQUES

- Remplace les rondelles incluses pour un aspect esthétique optionnel
- 2 rondelles par kit

MODÈLE	TYPE <sup>1</sup>	FINI	A	B	C	∅ D	/BOÎTE
18R12B	B, S	-630, -19*	11 13/16 (300)	1 3/4 (44)	12 9/16 (319)	3/4 (19)	(B) 1 Paire (S) 1 Simple
18R16B	B, S	-630, -19*	15 3/4 (400)	1 3/4 (44)	16 1/2 (419)	3/4 (19)	(B) 1 Paire (S) 1 Simple
18R24B	B, S	-630, -19*	23 5/8 (600)	1 3/4 (44)	24 3/8 (619)	3/4 (19)	(B) 1 Paire (S) 1 Simple

PO (MM) (1) B– POIGNÉES JUMELÉES S–POIGNÉE SIMPLE (\*) COMMANDE SPÉCIALE

DOREX



19R12BS-630

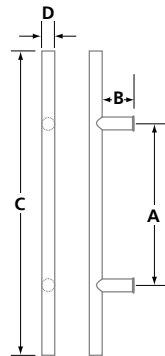

## 19R-B

- Pour portes en bois ou en métal de 1 3/8 – 2 1/4" (35–57 mm) d'épaisseur
- Pour portes en verre de 5/16 – 1/2" (8–13 mm) d'épaisseur
- Acier inoxydable
- Disponible en poignée simple ou double
- Les poignées simples sont montées avec des boulons traversants et des embouts ronds
- Toute la quincaillerie de montage nécessaire est incluse



## 18R-BWBB-KIT-630 RONDELLES CONIQUES

- Remplace les rondelles incluses pour un aspect esthétique optionnel
- 2 rondelles par kit

MODÈLE	TYPE <sup>1</sup>	FINI	A	B	C	∅ D	/BOÎTE
19R12B	B, S	-630, -19*	11 13/16 (300)	1 3/4 (44)	17 3/4 (450)	3/4 (19)	(B) 1 Paire (S) 1 Simple
19R16B	B, S	-630, -19*	15 3/4 (400)	1 3/4 (44)	21 5/8 (550)	3/4 (19)	(B) 1 Paire (S) 1 Simple
19R22B	B, S	-630, -19*	21 5/8 (550)	1 3/4 (44)	27 9/16 (700)	3/4 (19)	(B) 1 Paire (S) 1 Simple

PO (MM) (1) B– POIGNÉES JUMELÉES S–POIGNÉE SIMPLE (\*) COMMANDE SPÉCIALE

630–Acier inoxydable satiné 19–Noir mat

# POIGNÉES ARCHITECTURALES DE TYPE COINS BISEAUTÉS



DOREX

18R24E-630

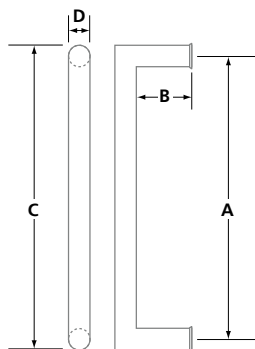

## 18R-E

- Pour portes en bois ou en métal de 1 3/8 – 2 1/4" (35–57 mm) d'épaisseur
- Pour portes en verre de 5/16 – 1/2" (8–13 mm) d'épaisseur
- Acier inoxydable
- Disponible en poignée simple ou double
- Les poignées simples sont montées avec des boulons traversants et des embouts ronds
- Toute la quincaillerie de montage nécessaire est incluse
- Emballé dans une boîte écologique, entièrement recyclable

MODÈLE	TYPE <sup>1</sup>	FINI	A	B	C	ø D	/BOÎTE
18R24E	B, S	-630, -19*	24 (610)	2 7/16 (62)	25 1/4 (641)	1 1/4 (32)	(B) Paire (S) Simple
18R36E	B, S	-630, -19*	36 (915)	2 7/16 (62)	37 1/4 (946)	1 1/4 (32)	(B) Paire (S) Simple
18R48E	B, S	-630, -19*	48 (1220)	2 7/16 (62)	49 1/4 (1251)	1 1/4 (32)	(B) Paire (S) Simple
18R60E*	B, S	-630, -19	60 (1524)	2 7/16 (62)	61 1/4 (1556)	1 1/4 (32)	(B) Paire (S) Simple
18R72E*	B, S	-630, -19	72 (1829)	2 7/16 (62)	73 1/4 (1861)	1 1/4 (32)	(B) Paire (S) Simple

PO (MM) (1) B– POIGNÉES JUMELÉES S–POIGNÉE SIMPLE (\*) COMMANDE SPÉCIALE

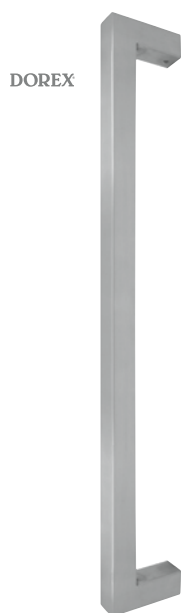

DOREX

18Q24E-630

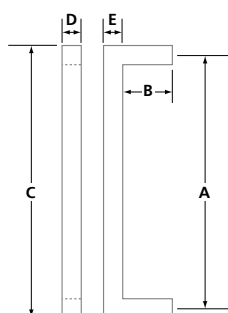
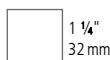

## 18Q-E

- Pour portes en bois ou en métal de 1 3/8 – 2 1/4" (35–57 mm) d'épaisseur
- Pour porte en verre de 5/16 – 1/2" (8–13 mm) d'épaisseur
- Acier inoxydable
- Disponible en poignée simple ou double
- Les poignées simples sont montées avec des boulons traversants et des embouts ronds
- Toute la quincaillerie de montage nécessaire est incluse
- Emballé dans une boîte écologique, entièrement recyclable

MODÈLE	TYPE <sup>1</sup>	FINI	A	B	C	D	E	/BOÎTE
18Q24E	B, S	-630, -19*	24 (610)	2 7/16 (62)	25 1/4 (641)	1 1/4 (32)	1 1/4 (32)	(B) Paire (S) Simple
18Q36E	B, S	-630, -19*	36 (915)	2 7/16 (62)	37 1/4 (946)	1 1/4 (32)	1 1/4 (32)	(B) Paire (S) Simple
18Q48E	B, S	-630, -19*	48 (1220)	2 7/16 (62)	49 1/4 (1251)	1 1/4 (32)	1 1/4 (32)	(B) Paire (S) Simple
18Q60E*	B, S	-630, -19	60 (1524)	2 7/16 (62)	61 1/4 (1556)	1 1/4 (32)	1 1/4 (32)	(B) Paire (S) Simple
18Q72E*	B, S	-630, -19	72 (1829)	2 7/16 (62)	73 1/4 (1861)	1 1/4 (32)	1 1/4 (32)	(B) Paire (S) Simple

PO (MM) (1) B– POIGNÉES JUMELÉES S–POIGNÉE SIMPLE (\*) COMMANDE SPÉCIALE

630–Acier inoxydable satiné 19–Noir mat

# POIGNÉES ARCHITECTURALES DE TYPE COINS BISEAUTÉS

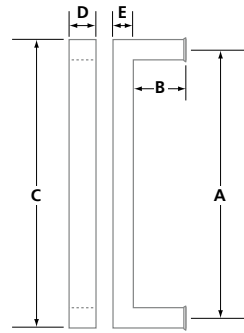
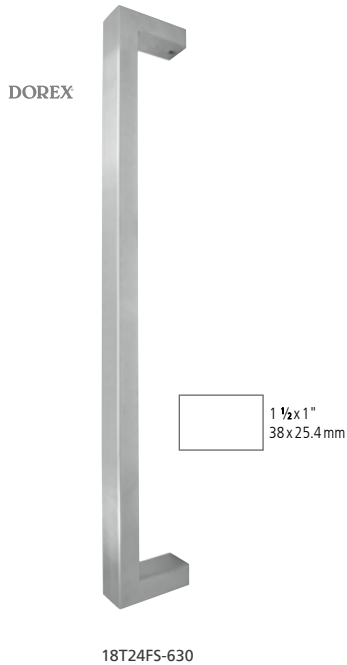

## 18T-F

- Pour portes en bois ou en métal de 1 3/8 – 2 1/4" (35–57 mm) d'épaisseur
- Pour portes en verre de 5/16 – 1/2" (8–13 mm) d'épaisseur
- Acier inoxydable
- Disponible en poignée simple ou double
- Les poignées simples sont montées avec des boulons traversants et des embouts ronds
- Toute la quincaillerie de montage nécessaire est incluse
- Emballé dans une boîte écologique, entièrement recyclable

MODÈLE	TYPE <sup>1</sup>	FINI	A	B	C	D	E	/BOÎTE
18T24F	B, S	-630, -19*	24 (610)	2 5/8 (67)	25 (635)	1 1/2 (38)	1 (25.4)	(B) Paire (S) Simple
18T36F	B, S	-630, -19*	36 (915)	2 5/8 (67)	37 (940)	1 1/2 (38)	1 (25.4)	(B) Paire (S) Simple
18T48F	B, S	-630, -19*	48 (1220)	2 5/8 (67)	49 (1245)	1 1/2 (38)	1 (25.4)	(B) Paire (S) Simple
18T60F*	B, S	-630, -19	60 (1524)	2 5/8 (67)	61 (1549)	1 1/2 (38)	1 (25.4)	(B) Paire (S) Simple
18T72F*	B, S	-630, -19	72 (1829)	2 5/8 (67)	73 (1854)	1 1/2 (38)	1 (25.4)	(B) Paire (S) Simple

PO (MM) (1) B- POIGNÉES JUMELÉES S-POIGNÉE SIMPLE (\*) COMMANDE SPÉCIALE

**MAINTENANT DISPONIBLE**

## Trousse de conversion à 45°

Permet d'installer les poignées de type échelle 19RE à 45°

- Acier inoxydable robuste
- Facile à convertir
- Facile à installer
- Disponible en version simple ou double
  - Poignée double #19R-B2B-POSTKIT45-630
  - Poignée simple #19R-SING-POSTKIT45-630

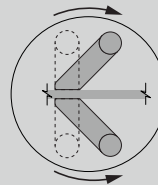

630-Acier inoxydable satiné 19-Noir mat

# POIGNÉES ARCHITECTURALES DE TYPE ÉCHELLE

**NOUVEAU**

DOREX  
**316**



19R12ES-316

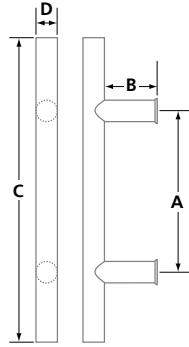

## 19R-E 316

- Grade marine, acier inoxydable 316
- Idéal pour une utilisation extérieure
- Pour portes en bois ou en métal de 1 3/8 – 2 1/4" (35–57 mm) d'épaisseur
- Pour portes en verre de 5/16 – 1/2" (8–13 mm) d'épaisseur
- Disponible en poignée simple ou double
- Les poignées simples sont montées avec des boulons traversants et des embouts ronds
- Toute la quincaillerie de montage nécessaire est incluse
- Emballé dans une boîte écologique, entièrement recyclable

MODÈLE	TYPE <sup>1</sup>	FINI	A	B	C	ø D	/BOÎTE
19R12E	B, S	-316	12 (305)	2 7/16 (62)	24 (610)	1 1/4 (32)	(B) Paire (S) Simple
19R24E	B, S	-316	24 (610)	2 7/16 (62)	36 (915)	1 1/4 (32)	(B) Paire (S) Simple
19R36E	B, S	-316	36 (915)	2 7/16 (62)	48 (1220)	1 1/4 (32)	(B) Paire (S) Simple
19R48E	B, S	-316	48 (1220)	2 7/16 (62)	60 (1524)	1 1/4 (32)	(B) Paire (S) Simple
19R60E*	B, S	-316	60 (1524)	2 7/16 (62)	72 (1829)	1 1/4 (32)	(B) Paire (S) Simple

PO (MM) (1) B–POIGNÉES JUMELÉES S–POIGNÉE SIMPLE (\*) COMMANDE SPÉCIALE

DOREX

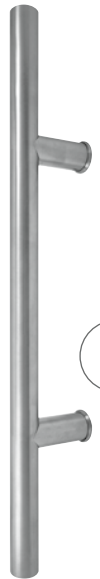

19R12ES-630

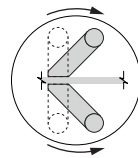
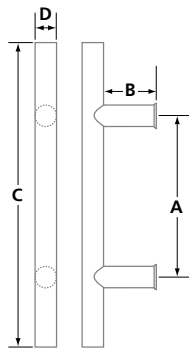

## 19R-E

- Pour portes en bois ou en métal de 1 3/8 – 2 1/4" (35–57 mm) d'épaisseur
- Pour portes en verre de 5/16 – 1/2" (8–13 mm) d'épaisseur
- Acier inoxydable
- Disponible en poignée simple ou double
- Les poignées simples sont montées avec des boulons traversants et des embouts ronds
- Toute la quincaillerie de montage nécessaire est incluse
- Emballé dans une boîte écologique, entièrement recyclable
- **Trousse de conversion à 45° disponible.** Permet d'installer les poignées 19RE à 45°. Poignée double #19R-B2B-POSTKIT45-630 Poignée simple #19R-SING-POSTKIT45-630

MODÈLE	TYPE <sup>1</sup>	FINI	A	B	C	ø D	/BOÎTE
19R12E	B, S	-630, -19*	12 (305)	2 7/16 (62)	24 (610)	1 1/4 (32)	(B) Paire (S) Simple
19R24E	B, S	-630, -19*	24 (610)	2 7/16 (62)	36 (915)	1 1/4 (32)	(B) Paire (S) Simple
19R36E	B, S	-630, -19	36 (915)	2 7/16 (62)	48 (1220)	1 1/4 (32)	(B) Paire (S) Simple
19R48E	B, S	-630, -19	48 (1220)	2 7/16 (62)	60 (1524)	1 1/4 (32)	(B) Paire (S) Simple
19R60E*	B, S	-630, -19	60 (1524)	2 7/16 (62)	72 (1829)	1 1/4 (32)	(B) Paire (S) Simple
19R72E*	B, S	-630, -19	72 (1829)	2 7/16 (62)	84 (2134)	1 1/4 (32)	(B) Paire (S) Simple

PO (MM) (1) B–POIGNÉES JUMELÉES S–POIGNÉE SIMPLE (\*) COMMANDE SPÉCIALE

630–Acier inoxydable satiné 316–Acier inoxydable satiné 316 19–Noir mat

# POIGNÉES ARCHITECTURALES DE TYPE ÉCHELLE

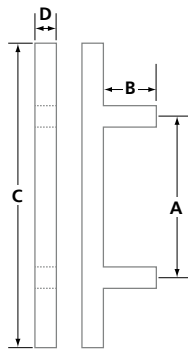
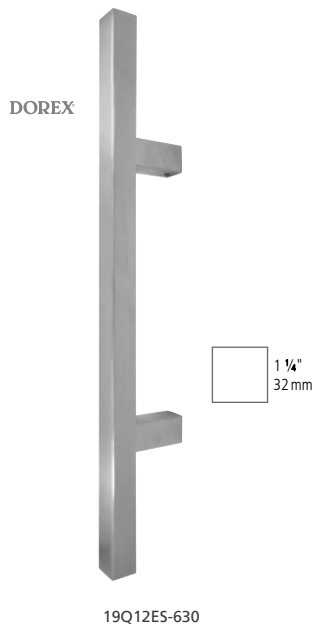

## 19Q-E

- Pour portes en bois ou en métal de 1 3/8 – 2 1/4" (35–57 mm) d'épaisseur
- Pour portes en verre de 5/16–1/2" (8–13 mm) d'épaisseur
- Acier inoxydable
- Disponible en poignée simple ou double
- Les poignées simples sont montées avec des boulons traversants et des embouts ronds
- Toute la quincaillerie de montage nécessaire est incluse
- Emballé dans une boîte écologique, entièrement recyclable

MODÈLE	TYPE <sup>1</sup>	FINI	A	B	C	∅ D	/BOÎTE
19Q12E	B, S	-630, -19*	12 (305)	2 7/16 (62)	24 (610)	1 1/4 (32)	(B) Paire (S) Simple
19Q24E	B, S	-630, -19*	24 (610)	2 7/16 (62)	36 (915)	1 1/4 (32)	(B) Paire (S) Simple
19Q36E	B, S	-630, -19*	36 (915)	2 7/16 (62)	48 (1220)	1 1/4 (32)	(B) Paire (S) Simple
19Q48E	B, S	-630, -19*	48 (1220)	2 7/16 (62)	60 (1524)	1 1/4 (32)	(B) Paire (S) Simple
19Q60E*	B, S	-630, -19	60 (1524)	2 7/16 (62)	72 (1829)	1 1/4 (32)	(B) Paire (S) Simple
19Q72E*	B, S	-630, -19	72 (1829)	2 7/16 (62)	84 (2134)	1 1/4 (32)	(B) Paire (S) Simple

PO (MM) (1) B–POIGNÉES JUMELÉES S–POIGNÉE SIMPLE (\*) COMMANDE SPÉCIALE



# SERRURES POUR PORTES ESCAMOTABLES



2510C15  
COULOIR

- Pour portes de 1 $\frac{3}{8}$ " (35 mm) d'épaisseur
- Construction en laiton massif
- Réversible
- Modèle intimité avec pêne
- Quincaillerie de montage inclus : vis à bois

## DIMENSIONS

2 $\frac{1}{4}$ D x 3 $\frac{1}{4}$ H x 1 $\frac{3}{8}$  W" (57 x 83 x 35 mm)

## MODÈLES

2510 : Couloir  
2542 : Intimité

2542	C26D
MODÈLE	FINI



2542C26D  
INTIMITÉ

## 2510 / 2542

C11P	C15	C15A	C19	C26	C26D	C3	C5
BRONZE ANTIQUE	NICKEL SATINÉ	NICKEL ANTIQUE	NOIR MAT	CHROME POLI	CHROME SATINÉ	LAITON POLI	LAITON ANTIQUE

AUTRES FINITIONS DISPONIBLES - VEUILLEZ NOUS CONTACTER

2610-11P  
COULOIR



2642-26D  
INTIMITÉ

- Pour portes de 1 $\frac{3}{8}$ –1 $\frac{3}{4}$ " (35–44.5 mm) d'épaisseur avec préparation de porte standard 160 ou 161
- Réversible
- Écartement 2 $\frac{3}{8}$ " (60 mm)
- Écartement 2 $\frac{3}{4}$ " (70 mm) disponible – vendu séparément
- Tige à ressort pour extension ou retrait du pêne
- Modèle intimité inclus un pêne avec tige à ressort pour extension ou retrait du pêne, une gâche et parre-poussière
- Modèle rond ou carré
- Quincaillerie de montage inclus : vis à bois

## DIMENSIONS

Rosace ronde :  $\varnothing$  2 $\frac{7}{16}$ " (62 mm)

Rosace carrée :  $\varnothing$  2 $\frac{7}{16}$ " (62 mm)

Têtière : 1 x 2 $\frac{1}{4}$ " (25.4 x 57 mm) coins ronds\*

(\* Coins carrés disponible en commande spéciale.

## MODÈLES

2610 : Rond, Couloir

2642 : Rond, Intimité

2610S : Carré, Couloir

2642S : Carré Intimité

## ACCESSOIRES

2610L234 : Loquet couloir, écartement 2 $\frac{3}{4}$ " (70 mm)

2610L234 : Loquet Intimité, écartement 2 $\frac{3}{4}$ " (70 mm)

2642	C26D
MODÈLE	FINI

## 2610 / 2642

11P	15	15A	19	26	26D	3
BRONZE ANTIQUE	NICKEL SATINÉ	NICKEL ANTIQUE	NOIR MAT	CHROME POLI	CHROME SATINÉ	LAITON POLI

AUTRES FINITIONS DISPONIBLES - VEUILLEZ NOUS CONTACTER

2610S-15  
COULOIR



2642S-15  
INTIMITÉ

## 2610S / 2642S

15	19	26D
NICKEL SATINÉ	NOIR MAT	CHROME SATINÉ

AUTRES FINITIONS DISPONIBLES - VEUILLEZ NOUS CONTACTER

# SERRURES PORTES COULISSANTES

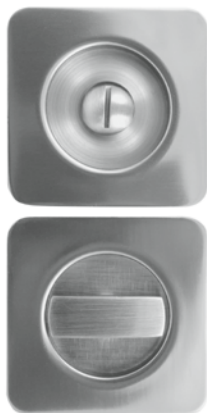

SDLA42-32D  
INTIMITÉ

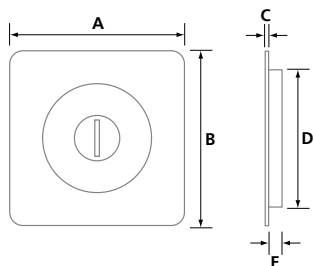

- Pour portes de 1 3/8" (35 mm) d'épaisseur
- Montage en surface, serrure en zinc coulé sous pression
- Pêne à crochet avec projection de 3/4" (19mm)
- Inclus : gâche, boîte à poussière, têtère et vis requises.

MODÈLE	FINI	MATÉRIEL	A	B	C	D	E
SDLA42-32D	32D	Zinc coulé	3 (77)	3 (77)	3/32 (2.4)	1 31/32 (50)	1/4 (7)

PO (MM)



SDLA53KD-15  
ENTRÉE

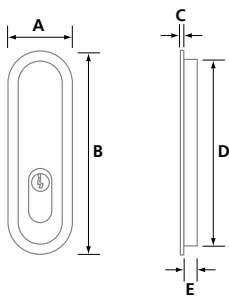

- Montage en surface, serrure en zinc coulé sous pression
- Pour portes de 1 3/8" (35mm) à 2 1/4" (57mm) d'épaisseur
- Pêne à crochet avec projection de 3/4" (19mm)
- Cylindre à 3 goupilles, chemin de clé YALE 9-3
- Barrette tournante repliable
- Inclus : 2 gâches, boîte à poussière, têtère et vis

MODÈLE	FINI	MATÉRIEL	A	B	C	D	E
SDLA53KD	15	Zinc coulé	1 1/2 (38)	4 3/4 (120)	5/64 (2)	4 5/16 (100)	5/16 (8)

PO (MM)

15–Nickel satiné 32D–Acier inoxydable satiné

## GUIDE DE FINITION

					
	<b>LAITON POLI</b>	<b>LAITON ANTIQUE</b>	<b>BRONZE ANTIQUE</b>	<b>NICKEL SATINÉ</b>	<b>NICKEL ANTIQUE</b>
CODE	BP, BP032, C3, 3	AB, C5, 5	C11P, 11P	SDN, C15, 15	C15A, 15A
BHMA*	605, 632	609, 638	617, 644	619, 646	620, 647
					
	<b>NOIR MAT</b>	<b>CHROME POLI</b>	<b>CHROME SATINÉ</b>	<b>ACIER INOXYDABLE POLI</b>	<b>ACIER INOXYDABLE SATINÉ</b>
CODE	C19, 19	CHR, C26, 26	C26D, 26D	C32, 32	SS, C32D, 32D
BHMA*	622, 631	625, 651	262, 652	629	630

TOUTES LES IMAGES DES FINIS CI-DESSUS SONT DES APPROXIMATIONS PHOTOGRAPHIQUES OU DE COULEURS. LE PRODUIT LIVRÉ PEUT VARIER EN COMPARAISON OU ENTRE LES COMMANDES / LOTS. **D'AUTRES FINIS SONT DISPONIBLES - VEUILLEZ NOUS CONTACTER.**  
 (\*) ÉQUIVALENT ; LES CODES VARIENT SELON LE MATÉRIAU DE BASE ET/OU DU PROCESSUS DE FINITION.

## ABRÉVIATIONS

### GÉNÉRAL

ÉCART	Écartement
DIA, Ø	Diamètre
KG	Kilogramme
LB	Livre
MG	Main gauche
MGR	Main gauche renversée
MAX	Maximum
MIN	Minimum
S/O, —	Sans objet
QTÉ	Quantité (généralement suivie de notes)
MD	Main droite
MDR	Main droite renversée
CAR, ∅	Carré
PDS	Poids

PAR UNITÉ                      Nombre d'articles par unité de base de vente, soit en sacs ou en boîte

PAR BOÎTE / SAC              Nombre d'unités trouvées dans une boîte intérieure ou sac

PAR CAISSE                    Nombre de boîtes ou d'unités dans un carton extérieur d'expédition

